

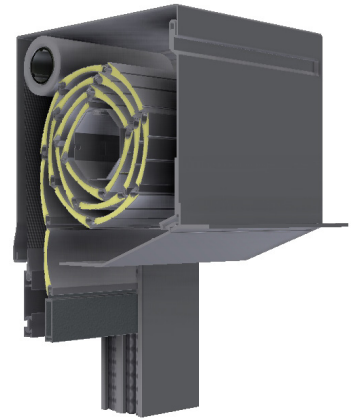

Vorbaurollladen UNTERPUTZ 20°



- **SONNENSCHUTZ**
- **ANTI-DIEBSTAHL SCHUTZ**
- **LICHTREGULIERUNG**
- **RAUMVERDUNKELUNG**
- **UV-SCHUTZ**
- **ENERGIESPAREN BEIM KÜHLEN UND HEIZEN**

Der Vorbaurollladen UNTERPUTZ 20° mit ALU Kasten, allseitig geschlossen, untere Revisionsklappe und Isolierungsträger aus extrudiertem Aluminium, was dem Kasten eine zusätzliche Kompaktheit und Haltbarkeit verleiht. Die Welle ist verzinkt und über Kugellager an den seitlichen ALU Konsolen montiert. Die Führungen sind ästhetisch mit PVC-Enden und festen Bürsten für einen leiseren Betrieb ausgeführt. Die Universal-Endleiste (mit Gewichtteil) aus Aluminium. Beim Rollo-Insektenschutz ist die Bremse zum leichteren Anheben enthalten.

LAMELLENTYP | Lamellen-Farbmuster:

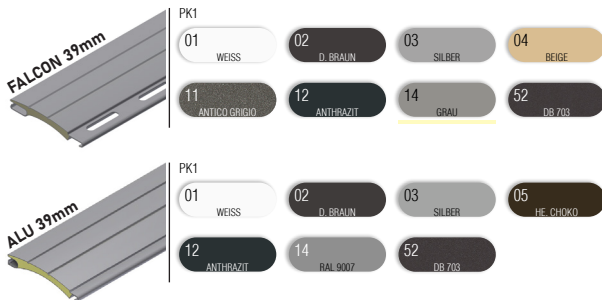

ALU Lamellen sind mit Isolierung gefüllt und mit Sicherheitsfedern bzw. serienmässig mit Einbruchschutzfedern angehängt. Alle Lamellen sind mechanisch arretiert, was eine leise und zuverlässige Funktionsweise gewährleistet.

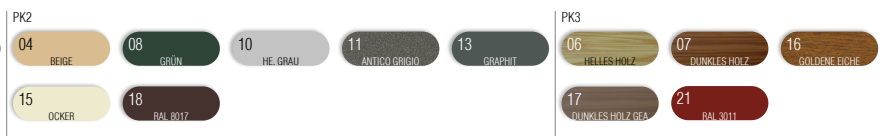

WARNUNG: Einige Farben auf der Farbskala können vom Original abweichen!

KASTEN, FÜHRUNGSSCHIENEN, SCHLUßLEISTE | Farbmuster:

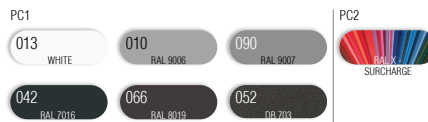
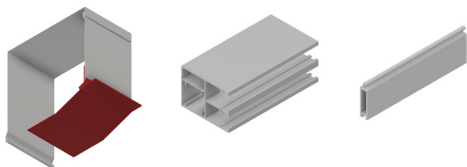

WARNUNG: Einige Farben auf der Farbskala können vom Original abweichen!



BEDIENUNG:



Antrieb über erstklassige Wickler oder Motoren. Bei Motorantrieben Standard PLUG & PLAY Funktion, die den Anschluss mehrerer Motoren an einen einzigen Schalter, selbsteinstellende Positionen und die Sicherheitsfunktion im Falle eines Hindernisses ermöglicht.



Vorbaurolladen UNTERPUTZ 20°

TECHNISCHE ZEICHNUNGEN | Sonnenschutzsysteme - Details:

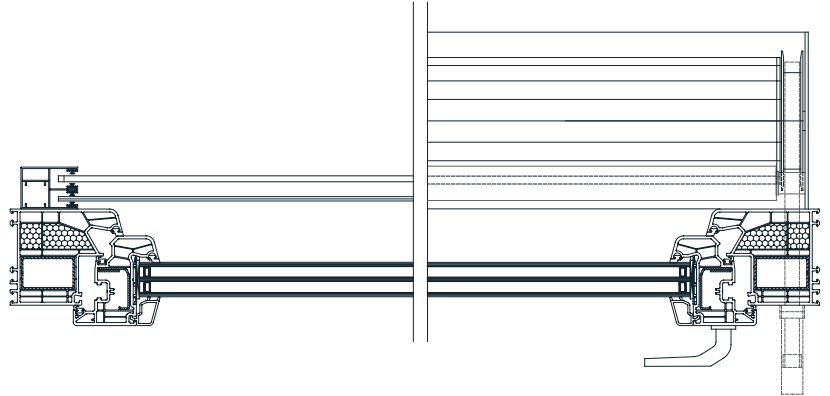
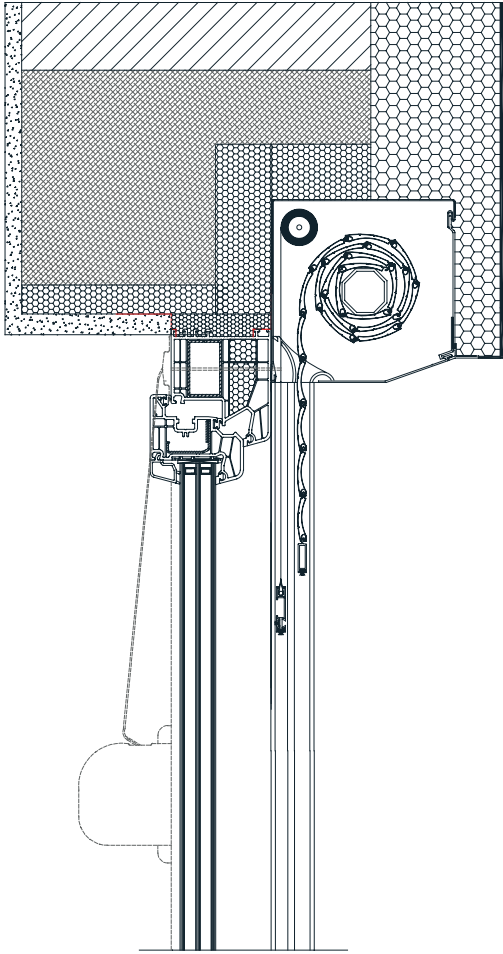

UNTERPUTZ 20°
137

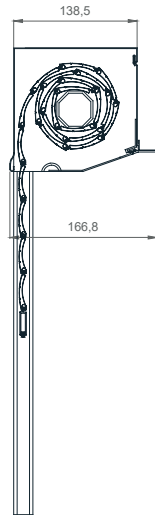

UNTERPUTZ 20°
150

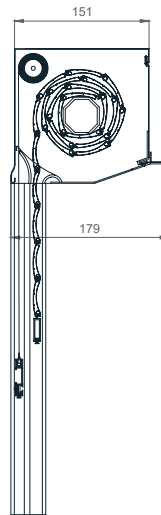

UNTERPUTZ 20°
165

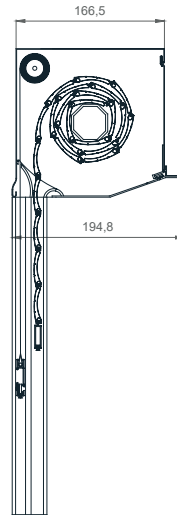

UNTERPUTZ 20°
180

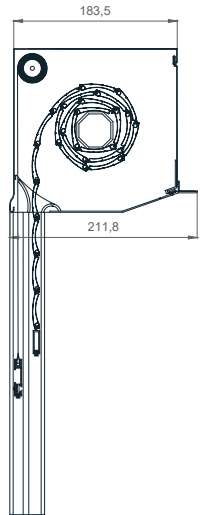

FÜHRUNGSSCHIENEN

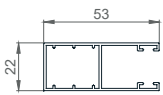

53 X 22mm

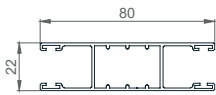

80 X 22mm

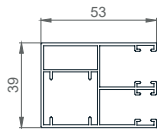

53 X 39mm

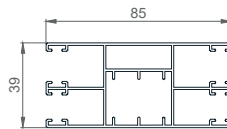

85 X 39mm

LAMELLEN

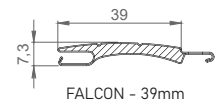

FALCON - 39mm

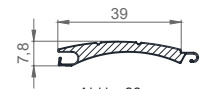

ALU - 39mm

KASTENGRÖSSE TABELLE

Lamelle/Achse	FALCON / 60mm		ALU / 40mm		ALU / 60mm	
		INS.		INS.		INS.
13,7 cm	105,0	-	173,9	-	146,3	-
15,0 cm	130,0	105,0	204,9	150,8	189,9	139,9
16,5 cm	195,0	130,0	265,0	202,3	249,9	199,9
18,0 cm	245,0	210,0	319,9	255*	309,9	255*
19,0 cm	270,0	250,0	-	-	-	-
20,5 cm	-	-	407,1	*	376,2	*